

# Ficha técnica

## Soporte coplanar atornillado o con abrazadera para viga de madera u hormigón en cubierta de teja

# 02.2V

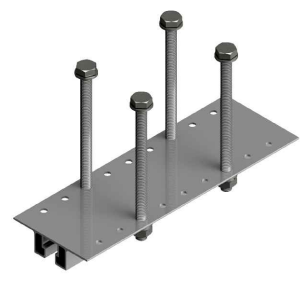
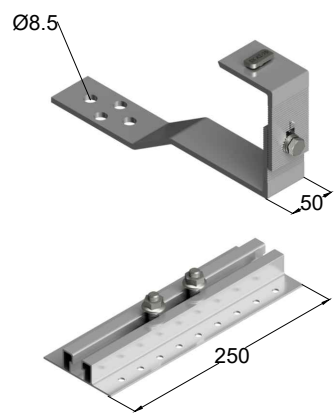

- Soporte coplanar para anclaje a madera o vigueta de hormigón.
- Válido para todo tipo cubiertas, excepto de pizarra.
- Abrazadera o atornillado.
- Perfecta opción para cuando no podemos perforar la viga.
- Con regulación entre 150 mm y 180 mm. lo que nos garantiza poder colocar el anclaje salvatejas en el sitio adecuado, incluso en rastreles.
- Para canto de viga máx. 180 mm.
- Para ancho de viga máx. 200 mm.
- Disposición de los módulos: Vertical.
- Válido para espesores de módulos de 30 hasta 45 mm.
- Kits disponibles de 1 a 6 módulos.

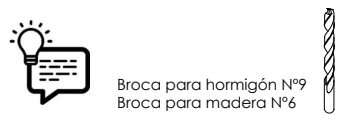

\*Para losa de hormigón, se recomienda utilizar taco químico.  
 \*Para anclaje a madera se recomienda un pretaladro con una broca del núm. 6

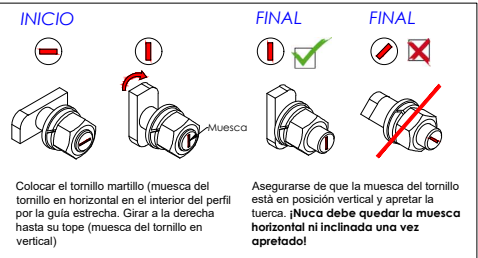

Viento: Hasta 150 Km/h (Ver documento de velocidades del viento)  
 Materiales: Perfilería de aluminio EN AW 6005A T6  
 Tornillería de acero inoxidable A2-70  
 Comprobar el buen estado y la capacidad portante de la cubierta antes de cualquier instalación.  
 Comprobar la impermeabilidad de la fijación una vez colocada.

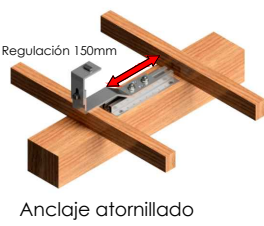
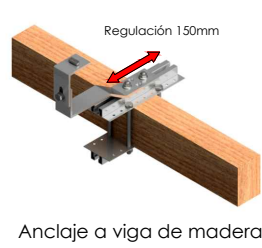
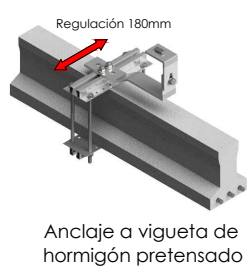

**Dos opciones:**  
 Para módulos de hasta 2279x1150 - Sistema Kit  
 2279x1150 **Kit** (Ver página 2)  
 Para módulos de hasta 2400x1350 - Sistema PS  
 2400x1350 **PS** (Ver página 3)

Para la distancia de anclajes de los módulos consultar ficha técnica del módulo

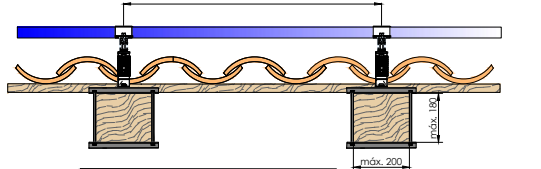
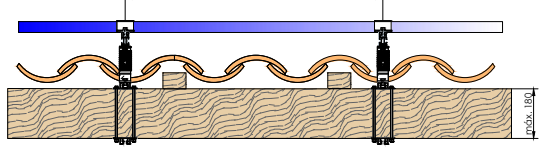

**Par de apriete:**  
 Tornillo Presor 7 Nm  
 Tornillo M8 Hexagonal 20 Nm  
 Tornillo M10 Hexagonal 40 Nm  
 Tornillo M6.3 Hexagonal 10 Nm

Carga de nieve:  
 40 kg/m<sup>2</sup>

Herramientas necesarias:



Seguridad:

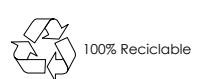

Marcado ES19/86524 CE

Reservado el derecho a efectuar modificaciones. Las ilustraciones de productos son a modo de ejemplo y pueden diferir del original.



# Velocidades de viento

Soporte coplanar atornillado o con abrazadera para viga de madera u hormigón en cubierta de teja

# 02.2V

Sistema kit



- **Cargas de viento:** Según túnel del viento en modelo computacional CFD
- **Cálculo estructural:** Modelo computacional comprobado mediante EUROCÓDIGO 9 "PROYECTO ESTRUCTURAS DE ALUMINIO"



 Cuadro de velocidades máx. admisibles de viento								
Tamaño del módulo 	1	2	3	4	5	6	nº de módulos	Velocidad de viento km/h
2000x1000	150	150	150	150	150	150		
2279x1150	150	150	150	150	150	150		

Tabla 1 - Velocidades máximas de viento admisibles.

- Para garantizar la resistencia a la velocidad máxima de diseño se deberán utilizar anclajes adecuados.



Flujo viento norte - En estructura coplanar.

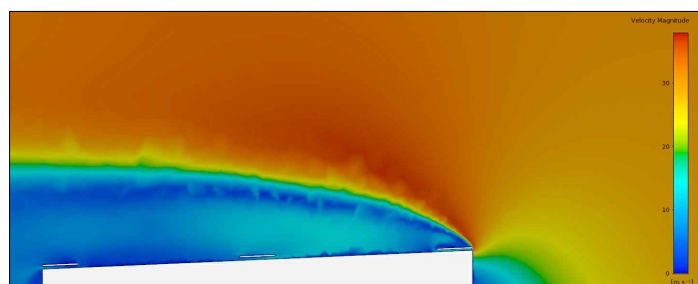
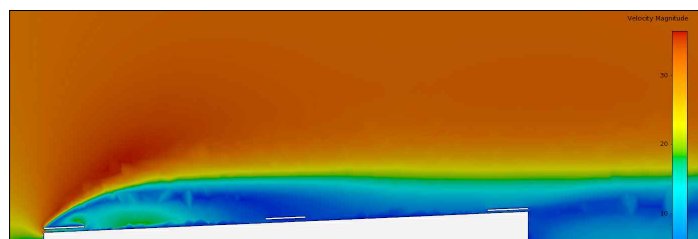

Flujo viento sur - En estructura coplanar.

Para cumplir con las velocidades máximas admisibles de viento especificadas en la tabla 1, se deberán respetar todas las instrucciones indicadas en los planos de montaje.  
Se debe comprobar que los puntos de anclaje para los módulos son compatibles con las especificaciones del fabricante.